

Model 95318

Brugsanvisning

Bruksanvisning

Bruksanvisning

Käyttöohje

Instruction manual

Gebrauchsanweisung

Podręcznik użytkownika

Kasutusjuhend

Manual de instrucciones

Manuale di istruzioni

Gebruiksaanwijzing

Manuel d'instructions



Dangrill

DK

NO

SE

FI

GB

DE

PL

ET

ES

IT

NL

FR

KUGLEGRILL

Introduktion

For at du kan få mest mulig glæde af din nye kuglegrill, beder vi dig gennemlæse denne brugsanvisning og de vedlagte sikkerhedsforskrifter, før du tager kuglegrillen i brug. Vi anbefaler dig desuden at gemme brugsanvisningen, hvis du senere skulle få brug for at genopfriske din viden om kuglegrillens funktioner

Tekniske data

Diameter:	37 cm
Grillrist/yderring:	Ø2,5 x Ø3,5 mm
Højde:	45,5 cm
Pulverlakeret	

Særlige sikkerhedsforskrifter

Grillen skal placeres på et plant og stabilt underlag, inden den tændes.

Underlaget skal være ikke-brændbart, f.eks. udendørsfliser, belægningssten eller stampet jord. Der må ikke være brændbare emner som græs, planter eller affald under eller tæt på grillen.

Grillen skal tændes og stå med hvidglødende kul i mindst en halv time, inden der grilles fødevarer på den første gang.

Hæld ALDRIG tændvæske, benzin, petroleum eller andre brandfarlige væsker på grillen, mens den er varm! Det kan medføre stikflammer eller eksplosioner, der kan give meget alvorlige brandsår!

Gløder og varm aske fra grillen må ikke hældes i affaldssække.

Brug forskellige grillredskaber til råt og tilberedt kød, og hold det adskilt, da der ellers kan overføres bakterier til det stegte kød, der kan give madforgiftning.



Anvend ikke grillen i et lukket rum og/eller rum, der bruges til beboelse, f.eks. huse, telte, campingvogne, autocampere og både. Livsfare på grund af kulilteforgiftning.

ADVARSEL! Denne grill bliver meget varm, flyt ikke på den, når den er i brug.

ADVARSEL! Hold børn og kæledyr på sikker afstand.

ADVARSEL! Brug ikke sprit eller benzin til antænding eller genantænding! Brug kun optændingsblokke, der opfylder kravene i EN 1860-3!

Brug den aldrig indendørs.

Samling

Se illustrationerne bagest i brugsanvisningen.

Brug

Det anbefales at bruge grillkul eller briketter, og der må maksimalt fyldes ca. 1 kg brændsel på grillen.

Tænd grillen ved hjælp af f.eks. tændblokke eller tændvæske. Begynd ikke tilberedning af maden før briketterne er dækket af grå aske. Det anbefales at bruge en grillstarter.



Rengøring

Grillristen kan rengøres med en grillbørste, inden den er kølet helt af. Hvis der er mange fastbrændte madrester, kan risten lægges i blød i vand tilsat rengøringsmiddel og herefter skrubbes med en skuresvamp eller lignende. Skyl risten med vand, og smør den med madolie, inden den igen tages i brug.

Servicecenter

Bemærk: Produktets modelnummer skal altid oplyses i forbindelse med din henvendelse.

Modelnummeret fremgår af forsiden på denne brugsanvisning og af produktets typeskilt.

Når det gælder:

- Reklamationer
- Reservedele
- Returvarer
- Garantivarer
- www.schou.com

Produceret i P.R.C.

Fabrikant:

Schou Company A/S

Nordager 31

DK-6000 Kolding

Alle rettigheder forbeholdes. Indholdet i denne vejledning må ikke gengives, hverken helt eller delvist, på nogen måde ved hjælp af elektroniske eller mekaniske hjælpemidler, f.eks. fotokopiering eller optagelse, oversættes eller gemmes i et informationslagrings- og -hentningssystem uden skriftlig tilladelse fra Schou Company A/S.

KULEGRILL

Introduksjon

For at du skal få mest mulig glede av den nye kulegrillen, ber vi deg lese denne bruksanvisningen og de vedlagte sikkerhetsforskriftene før du tar den i bruk. Vi anbefaler også at du tar vare på bruksanvisningen hvis du skulle få behov for å lese informasjonen om kulegrillens funksjoner om igjen senere.

Tekniske spesifikasjoner

Diameter:	37 cm
Grillrist/ytterring:	Ø2,5 x Ø3,5 mm
Høyde:	45,5 cm
Pulverlakkert	

Spesielle sikkerhetsforskrifter

Grillen skal plasseres på et plant og stabilt underlag før den tas i bruk.

Underlaget må være ikke-brennbart, f.eks. heller, brostein eller stampet jord. Det må ikke være brennbart materiale som gress, planter eller søppel under eller rett i nærheten av grillen.

Grillen skal tennes på og stå med hvitglødende kull i minst en halv time før grillingen kan starte.

Hell ALDRI tennvæske, bensin, petroleum eller andre brannfarlige væsker på grillen mens den er varm. Det kan medføre stikkflammer eller eksplosjoner som kan forårsake alvorlige brannskader.

Glør og varm aske fra grillen må ikke helles i avfallssekker.

Bruk ulike grillredskaper til rått og tilberedt kjøtt, og hold dem atskilt, da det ellers kan overføres bakterier til det stekte kjøttet, noe som kan medføre matforgiftning.



Ikke bruk grillen i lukkede rom og/eller beboelsesrom, f.eks. hus, telt, campingvogner, bobiler eller båter. Livsfare på grunn av kullosforgiftning.

ADVARSEL! Denne grillen blir svært varm, ikke flytt den når den er i bruk.

ADVARSEL! Hold barn og kjæledyr på trygg avstand.

ADVARSEL! Ikke bruk sprit eller bensin til tenning eller gjentening! Bruk bare tennblokker som oppfyller kravene i EN 1860-3.

Må ikke brukes innendørs.

Montering

Se illustrasjonene bakerst i bruksanvisningen.

Bruk

Det anbefales å bruke grillkull eller briketter. Det må maksimalt fylles cirka 1 kg brensel på grillen.

Tenn grillen ved hjelp av f.eks. opptenningsblokker eller tennvæske, og vent med å bruke den til grillkullene eller brikettene er hvitglødende. Det anbefales at du bruker en grillstarter.



Rengjøring

Grillristen kan rengjøres med en grillbørste før den er helt avkjølt. Hvis det er mange fastbrente matrester, kan risten legges i bløt i vann tilsatt rengjøringsmiddel og deretter skrubbes med en skuresvamp eller lignende. Skyll risten med vann og smør den med matolje før den tas i bruk igjen.

Servicesenter

Merk: Ved henvendelser om produktet, skal modellnummeret alltid oppgis.

Modellnummeret står på fremsiden av denne bruksanvisningen og på produktets typeskilt.

Når det gjelder:

- Reklamasjoner
- Reservedeler
- Returvarer
- Garantivarer
- www.schou.com

Produsert i Kina

Produsent:

Schou Company A/S

Nordager 31

DK-6000 Kolding

Alle rettigheter forbeholdes. Innholdet i denne bruksanvisningen må ikke gjengis, verken helt eller delvis, på noen måte ved hjelp av elektroniske eller mekaniske hjelpemidler, inkludert fotokopiering eller opptak, oversettes eller lagres i et informasjonslagrings- og informasjonshentingssystem uten skriftlig tillatelse fra Schou Company A/S.

NO

KLOTGRILL

Introduktion

För att du ska få så stor glädje som möjligt av din nya klotgrill rekommenderar vi att du läser denna bruksanvisning och de medföljande säkerhetsföreskrifterna innan du börjar använda den. Vi rekommenderar dessutom att du sparar bruksanvisningen ifall du behöver läsa informationen om klotgrillens olika funktioner igen.

Tekniska data

Diameter:	37 cm
Grillgaller/yttering:	Ø2,5 x Ø3,5 mm
Höjd:	45,5 cm
Pulverlackerad	

Särskilda säkerhetsföreskrifter

Grillen ska placeras på ett plant och stabilt underlag innan den tänds.

Underlaget ska vara icke-brännbart, t.ex. utomhuskakel, stenvägg eller stampad jord. Det får inte finnas brännbart material som gräs, växter eller avfall under eller nära grillen.

Grillen ska tändas och stå med vitglödande kol i minst en halv timme innan man grillar mat på den första gången.

Håll **ALDRIG** tändvätska, bensin, petroleum eller andra brandfarliga vätskor på grillen när den är varm! Det kan orsaka eldflammar eller explosioner som kan ge allvarliga brännskador!

Glöd och varm aska från grillen får inte hällas i sopsäck.

Använd olika grillredskap för rått och tillrett kött och håll dem åtskilda, annars kan bakterier överföras till det stekta köttet och orsaka matförgiftning.



Använd inte grillen i ett stängt utrymme och/eller beboeliga utrymmen, t.ex. hus, tält, husvagnar, husbilar eller båtar. Livsfara på grund av kolmonoxidförgiftning.

VARNING! Denna grill blir mycket varm och ska inte flyttas medan den används.

VARNING! Håll barn och husdjur på säker avstånd.

VARNING! Använd aldrig sprit eller bensin för tändning eller återupptändning! Använd endast tändblock som uppfyller kraven i EN 1860-3.

Använd den aldrig inomhus.

Montering

Se bilderna sist i bruksanvisningen.

Användning

Vi rekommenderar användning av grillkol eller briketter, och maximalt påfylls ca 1 kg bränsle på grillen.

Tänd grillen med hjälp av t.ex. tändblock eller tändvätska, och vänta med att grilla tills grillkolen eller briketterna är vitglödande. Vi rekommenderar att du använder en grilltändare.



Rengöring

Grillgallret kan rengöras med en grillborste innan det har svalnat helt. Om det finns mycket fastbrända matrester kan gallret läggas i blöt i vatten med diskmedel och därefter skrubbas med en skursvamp eller liknande. Skölj gallret med vatten och smörj det med matolja innan det används igen.

Servicecenter

OBS! Produktens modellnummer ska alltid uppges vid kontakt med återförsäljaren.

Modellnumret finns på framsidan i denna bruksanvisning och på produktens märkplåt.

När det gäller:

- Reklamationer
- Reservdelar
- Returvaror
- Garantivaror
- www.schou.com

Tillverkad i Folkrepubliken Kina (PRC)

Tillverkare:

Schou Company A/S

Nordager 31

DK-6000 Kolding

Alla rättigheter förbehålles. Innehållet i denna bruksanvisning får inte på några villkor, varken i sin helhet eller delvis, återges med hjälp av elektroniska eller mekaniska hjälpmedel, t.ex. genom fotokopiering eller fotografering, ej heller översättas eller sparas i ett informationslagrings- och informationshämtningssystem, utan skriftligt medgivande från Schou Company A/S.

PALLOGRILLI

Johdanto

Saat pallogrillistä suurimman hyödyn, kun luet käyttöohjeen ja turvallisuusohjeet läpi ennen pallogrillin käyttöönottoa. Säilytä tämä käyttöohje, jotta voit tarvittaessa palauttaa mieleesi pallogrillin toiminnot.

Tekniset tiedot

Halkaisija:	37 cm
Grilliritilä/ulkokehä:	Ø2,5 x Ø3,5 mm
Korkeus:	45,5 cm
Jauhelakattu	

Turvallisuusohjeet

Grilli on asetettava tasaiselle ja vakaalle alustalle ennen sen sytyttämistä.

Alustan on oltava palamaton, esimerkiksi pihalaatoitus, kivipäällyste tai kovaksi poljettu maa. Grillin alla tai lähellä ei saa olla palavia aineita, kuten ruohoa, kasveja tai roskia.

Grilli sytytetään ja saa seistä hiilten hehkuessa vähintään puoli tuntia, ennen kuin grillaaminen aloitetaan.

Älä KOSKAAN kaada grilliin sytytysnestettä, bensiiniä, petrolia tai muita tulenarkoja nesteitä, kun grilli on lämmin! Seurauksena voi olla leimahdus tai räjähdys, joka voi aiheuttaa vakavia palovammoja!

Kekäleitä ja kuumaa tuhkaa ei saa tyhjentää jätesäkkiin.

Käsittele raakaa ja kypsää lihaa erillisillä työvälineillä ja säilytä työvälineet erillään, koska muuten paistettuun lihaan voi tulla bakteereja, jotka voivat aiheuttaa ruokamyrkytyksen.



Grilliiä ei saa käyttää suljetussa ja/tai asuutillassa, esim. talot, teltat, asuntovaunut, veneet. Hengenvaara: häämyrkytys.

VAROITUS! Grilli kuumenee käytössä. Grilliiä ei saa siirtää käytön aikana.

VAROITUS! Pidä lapset ja lemmikkieläimet poissa grillin läheisyydestä.

VAROITUS! Älä käytä bensiiniä tai spriitä sytyttämiseen tai liekkien kohentamiseen. Käytä vain standardin EN 1860-3 mukaisia sytykkeitä.

Grilliiä ei saa käyttää sisätiloissa.

Kokoaminen

Katso käyttöohjeen lopussa olevat kuvat.

Käyttö

On suositeltavaa käyttää grillihiiliä tai brikettejä. Täytä enintään 1 kg hiiltä tai brikettejä grilliin.

Sytytä grilli käyttämällä apuna esimerkiksi sytytyspaloja tai sytytysnestettä. grilli on valmis ruoanlaittoon vasta, kun polttoaine on tuhkan peitossa. Grillikäynnistimen käyttö on suositeltavaa.



Puhdistaminen

Ennen kuin grilliritilä on täysin jäähtynyt, se voidaan puhdistaa grilliharjalla. Jos grilliritilään on palanut kiinni runsaasti ruoantähteitä, voit liottaa ritilää pesuaineliuoksessa ja sen jälkeen harjata sen puhtaaksi hankaussienellä tai muulla vastaavalla. Huuhtelee ritilä vedellä ja voitele se ruokaöljyllä, ennen kuin se otetaan käyttöön uudelleen.

Huoltokeskus

Huomaa: Tuotteen mallinumero on aina mainittava mahdollisessa yhteydenotossa.

Mallinumeron voi tarkistaa tämän käyttöohjeen etusivulta ja tuotteen tyyppikilvestä.

Kun asia koskee:

- Reklamaatioita
- Varaosia
- Palautuksia
- Takuuasioita
- www.schou.com

Valmistettu Kiinassa

Valmistaja:
Schou Company A/S
Nordager 31
DK-6000 Kolding

Kaikki oikeudet pidätetään. Tämän käyttöohjeen sisältöä ei saa jäljentää kokonaan eikä osittain millään tavalla sähköisesti tai mekaanisesti, esimerkiksi valokopioimalla tai -kuvaamalla, kääntää tai tallentaa tiedontallennus- ja hakujärjestelmään ilman Schou Company A/S:n kirjallista lupaa.

KETTLE BARBECUE

Introduction

To get the most out of your new kettle barbecue, please read through these instructions and the attached safety instructions before use. Please also save the instructions in case you need to refer to them at a later date.

Technical data

Diameter:	37 cm
Barbecue rack/outer ring:	Ø2.5 x Ø3.5 mm
Height:	45.5 cm
Powder-coated	

Special safety instructions

The barbecue should be placed on a firm, level surface before being lit.

This surface must be non-flammable, e.g. flagstones, paving stones or packed earth. There must be no flammable objects such as grass, plants or rubbish under or near to the barbecue.

The barbecue must be lit and have had charcoals glowing white in it for at least half an hour before food can be cooked on it for the first time.

NEVER pour lighter fluid, petrol, paraffin or other flammable liquids onto the barbecue while it is hot! Doing so can cause flames or explosions, which can result in very serious burns!

Do not dispose of embers and hot ash from the barbecue in rubbish sacks.

Use separate cooking utensils for raw and cooked meat. Keep them separate to avoid transfer of bacteria to the cooked meat and the risk of food poisoning.



Do not use the barbecue in a confined and/or habitable space e.g. houses, tents, caravans, motor homes, boats. Danger of carbon poisoning fatality.

WARNING! This barbecue will become very hot, do not move it during operation.

WARNING! Keep children and pets away.

WARNING! Do not use spirit or petrol for lightning or re-lightning! Use only firelighters complying to EN 1860-3.

Do not use indoors!

Assembly

See the illustrations at the back of this manual.

Use

It is recommended that barbecue charcoal or briquettes be used, and that no more than approximately 1 kg fuel be placed on the barbecue.

Light the barbecue using firelighters or fluid. Do not cook before the fuel has a coating of ash. A barbecue starter is recommended.



Cleaning

Clean the barbecue rack with a barbecue brush while still warm. To remove burnt-on food, soak the rack in soapy water, and then scrub with a scouring pad or similar. Rinse with water and apply cooking oil before using again.

Service centre

Note: Please quote the product model number in connection with all inquiries.

The model number is shown on the front of this manual and on the product rating plate.

For:

- Complaints
- Replacements parts
- Returns
- Guarantee issues
- www.schou.com

Manufactured in P.R.C.

Manufacturer:

Schou Company A/S

Nordager 31

DK-6000 Kolding

All rights reserved. The content of this manual may not be reproduced, either in full or in part, in any way by electronic or mechanical means, e.g. photocopying or publication, translated or saved in an information storage and retrieval system without written permission from Schou Company A/S.

GB

KUGELGRILL

Einleitung

Damit Sie an Ihrem neuen Kugelgrill möglichst lange Freude haben, bitten wir Sie, die Gebrauchsanweisung und die beiliegenden Sicherheitshinweise vor Ingebrauchnahme sorgfältig durchzulesen. Ferner wird empfohlen, die Gebrauchsanweisung für den Fall aufzubewahren, dass Sie sich die Funktionen des Kugelgrills später nochmals ins Gedächtnis rufen möchten.

Technische Daten

Durchmesser:	37 cm
Grillrost/Außenring:	Ø2,5 x Ø3,5 mm
Höhe:	45,5 cm
Pulverlackiert	

Besondere Sicherheitshinweise

Der Grill muss auf eine ebene und stabile Unterlage gestellt werden, bevor er angezündet wird.

Die Unterlage muss nicht-brennbar sein, z. B. Außenfliesen, Pflastersteine oder gestampfter Boden. Es dürfen sich keine brennbaren Gegenstände wie Gras, Pflanzen oder Abfall unter oder dicht bei dem Grill befinden.

Der Grill muss angezündet und mindestens eine halbe Stunde mit weiß glühenden Kohlen stehen gelassen werden, bevor erstmals Lebensmittel darauf gegrillt werden.

Gießen Sie NIEMALS Zündflüssigkeit, Benzin, Petroleum oder andere feuergefährliche Flüssigkeiten auf den Grill, solange er heiß ist! Dies kann zu Stichflammen oder Explosionen führen, die schwere Brandverletzungen verursachen können!

Glut und heiße Asche aus dem Grill darf nicht in Abfallsäcke gefüllt werden.

Verwenden Sie für rohes und zubereitetes Fleisch verschiedene Grillutensilien, da sonst Bakterien auf das gegrillte Fleisch übertragen werden können, was zu Lebensmittelvergiftungen führen kann.



Den Grill nicht in geschlossenen und/ oder bewohnbaren Räumen, z. B. Häuser, Zelte, Wohnwagen, Wohnmobile und Boote, verwenden. Lebensgefahr durch Kohlenmonoxidvergiftung.

ACHTUNG! Dieses Grillgerät wird sehr heiß und darf während des Betriebes nicht bewegt werden.

ACHTUNG! Kinder und Haustiere fernhalten.

ACHTUNG! Zum Anzünden oder Wiederanzünden keinen Spiritus oder Benzin verwenden! Nur Anzündhilfen entsprechend EN 1860-3 verwenden!

Nicht in geschlossenen Räumen nutzen!

Zusammenbau

Siehe die Abbildungen am Ende der Gebrauchsanweisung.

Gebrauch

Wir empfehlen den Gebrauch von Grillkohle oder Briketts, und es darf maximal ca. 1 kg Brennstoff in den Grill gelegt werden.

Zünden Sie den Grill mithilfe von Zündblöcken oder Zündflüssigkeit an, und grillen Grillgut auflegen, wenn der Brennstoff mit einer Ascheschicht bedeckt ist. Wir empfehlen den Gebrauch eines Grillstarters.



Reinigung

Der Grillrost kann mit einer Grillbürste gereinigt werden, bevor er vollständig abgekühlt ist. Wenn viele fest gebrannte Essenreste vorhanden sind, kann der Rost in Wasser mit Reinigungsmittel eingeweicht und danach mit einem Scheuerschwamm o. dgl. geschrubbt werden. Spülen Sie den Rost mit Wasser ab und schmieren Sie ihn mit Speiseöl ein, bevor er wieder in Gebrauch genommen wird.

Servicecenter

Hinweis: Bei Anfragen stets die Modellnummer des Produkts angeben.

Die Modellnummer finden Sie auf der Titelseite dieser Gebrauchsanweisung und auf dem Typenschild des Produkts.

Wenn Sie uns brauchen:

- Reklamationen
- Ersatzteile
- Rücksendungen
- Garantiewaren
- www.schou.com

Hergestellt in der Volksrepublik China

Hersteller:
Schou Company A/S
Nordager 31
DK-6000 Kolding

Alle Rechte vorbehalten. Der Inhalt dieser Gebrauchsanweisung darf ohne die schriftliche Genehmigung von Schou Company A/S weder ganz noch teilweise in irgendeiner Form unter Verwendung elektronischer oder mechanischer Hilfsmittel, wie zum Beispiel durch Fotokopieren oder Aufnahmen, wiedergegeben, übersetzt oder in einem Informationssystem und -abrufsystem gespeichert werden.

DE

KOCIOŁEK GRILLOWY

Wprowadzenie

Aby uzyskać maksimum korzyści ze swego nowego kociołka grillowego, przed jego użyciem należy dokładnie przeczytać poniższe instrukcje i dołączone zasady bezpieczeństwa. Zachować także niniejszą instrukcję do użytku w przyszłości.

Dane techniczne

Średnica: 37 cm
Kratka/średnica zewnętrzna: Ø2,5 x Ø3,5 mm
Wysokość: 45,5 cm
Malowanie proszkowe

Zalecenia dotyczące bezpieczeństwa

Grill, zanim zostanie rozpalony, powinien być umieszczony na twardej, równej powierzchni.

Ta powierzchnia musi być niepalna, np. płyty chodnikowe, kostka brukowa lub ubita ziemia. Pod albo w pobliżu grilla nie mogą się znajdować żadne łatwopalne przedmioty, takie jak trawa, rośliny albo śmieci.

Grill musi zostać rozpalony i jego węgle muszą się żarzyć białym żarem przez co najmniej pół godziny, zanim będzie można po raz pierwszy grillować na nim żywność.

NIGDY nie wlewać płynu do zapalniczek, benzyny, parafiny czy jakichkolwiek innych palnych płynów do grilla kiedy jest on gorący! Takie działanie może wywołać pożar lub wybuch, co może skutkować bardzo poważnymi oparzeniami!

Nie wyrzucać żarzących się węgli ani gorącego popiołu z grilla do worków na śmieci.

Stosować osobne przybory kuchenne do surowego i pieczonego mięsa. Trzymać je rozdzielnie, aby uniknąć przenoszenia bakterii na pieczone mięso i groźby zatrucia pokarmowego.



Nie używać grilla w zamkniętym pomieszczeniu lub miejscu zamieszkałym, np. w domach, namiotach, karawanach, przyczepach, na łodziach. Niebezpieczeństwo śmiertelnego zaccadzenia.

UWAGA! Ten grill mocno się nagrzewa. Nie należy go ruszać po rozpaleniu.

UWAGA! Trzymać z dala dzieci i zwierząt.

UWAGA! Nie używać alkoholu ani benzyny do rozpalenia! Należy używać tylko podpałki zgodnej z normą EN 1860-3.

Nie używać w zamkniętym pomieszczeniu.

Montaż

Zobacz ilustracje na końcu instrukcji.

Sposób użycia

Zaleca się używanie węgla drzewnego lub brykietów. W grillu nie powinno się umieszczać więcej paliwa niż około 1 kg.

Rozpalić grill przy użyciu rozpałki albo płynu. Nie używać do grillowania zanim węgle lub brykiety nie będą żarzyć się na biało. Zaleca się stosowanie rozpałki.



Czyszczenie

Czyścić kratkę za pomocą drucianej szczotki, kiedy jest jeszcze ciepła. Aby usunąć przyklejoną spaloną żywność, namoczyć kratkę w wodzie z mydłem, a następnie zeskrobać za pomocą szorstkiej gąbki lub podobnego przedmiotu. Przed ponownym użyciem opłukać wodą i nasmarować olejem kuchennym.

Punkt serwisowy

Uwaga: Zadając pytania dotyczące niniejszego produktu, należy podawać numer modelu.

Numer modelu można znaleźć na okładce niniejszej instrukcji obsługi i tabliczce znamionowej.

Prosimy o kontakt z punktem serwisowym w sprawach:

- reklamacje
- części zamienne
- zwroty
- gwarancje
- www.schou.com

Wyprodukowano w Chińskiej Republice Ludowej

Producent:
Schou Company A/S
Nordager 31
DK-6000 Kolding

Wszelkie prawa zastrzeżone. Niniejszego podręcznika użytkownika nie wolno w żaden sposób powielać częściowo ani w całości, elektronicznie bądź mechanicznie (np. poprzez fotokopie lub skany), tłumaczyć ani przechowywać w bazie danych z funkcją wyszukiwania bez uprzedniej zgody Schou Company A/S wyrażonej na piśmie.

PL

KUPPELGRILL

Sissejuhatus

Oma uue kuppelgrilli paremaks kasutamiseks lugege järgnevad juhised ja lisatud ohutusjuhend enne seadme kasutamist läbi. Samuti soovime juhised hilisemaks kasutamiseks alles hoida.

Tehnilised andmed

Läbimõõt: 37 cm
Grillahju rest/väline rõngas: Ø2,5 x Ø3,5 mm
Kõrgus: 45,5 cm
Pulberkattega

Ohutuse erijuhised

Grillahi tuleb enne süütamist paigaldada tugevale ja tasasele pinnale.

Nimetatud pind peab olema mittesüttiv, st kas tugevast pinnasest, kõnniteekividest, tihenenud mullast vms. Grillahju all ega läheduses ei tohi olla kergesti süttivaid esemeid nagu näiteks muru, taimi või prügi.

Grillahi peab olema süüdatud ning söed peavad olema selles hõõguvvalged vähemalt pool tundi enne, kui sellel saab esimest korda toitu küpsetada.

ÄRGE valage kuumale grillahjule süütevedelikku, bensiini, petrooleumi või teisi süttivaid vedelikke! Nii tehes võib tulemuseks olla kas süttimine või plahvatus, mis võib viia väga tõsiste põletusteni!

Ärge visake grillahjult tulevat sütt ja kuuma tuhka ära tavalistes prügikottides.

Kasutage toore ja küpsetatud liha jaoks eraldi söögiriistu. Hoidke söögiriistad eraldi, vältimaks bakterite ülekandumist küpsetatud lihale ning toidumürgituse ohtu.



Ärge kasutage grilli kinnises ega eluruumis, nt majad, telgid, haagiselamud, mootormajad, paadid jne. Süsinikoksiidide mürgituse oht, mis võib lõppeda surmaga.

HOIATUS! Grill muutub väga kuumaks, ärge seda kasutamise ajal liigutage.

HOIATUS! Hoidke lapsed ja lemmikloomad eemal.

HOIATUS! Ärge kasutage süütamiseks või taassüütamiseks alkoholi ega bensiini! Kasutage ainult standardile EN 1860-3 vastavaid tulesüütamise vahendeid.

Ärge kasutage siseruumides.

Kokkupanemine

Vaadake jooniseid käesoleva kasutusjuhendi tagaküljel.

Kasutamine

Soovitav on kasutada grillsüsi või -brikette ning korraga ei tasu grillahjule asetada rohkem kui 1 kg kütet.

Süüdake grillahi tulehakatise või vedeliku abil. Ärge kasutage grillahju küpsetamiseks enne, kui söed või briketid on muutunud hõõguvvalgeks. Soovitav on kasutada grilli süütevedelikku.



Puhastamine

Puhastage grillahju rest grillahju harjaga siis, kui rest on veel soe. Külge põlenud toidu eemaldamiseks leotage resti seebivees ning hõõruge seejärel küürimisharja või mõne muu sarnase esemega. Loputage veega ning määrige enne uuesti kasutamist toiduõliga.

Teeninduskeskus

Pidage meeles: Palun märkide kõikide päringute puhul ära toote mudelinumber.

Mudelinumber on toodud ära käesoleva juhendi kaanel ning toote nimisildil.

Palun kontakteeruge Teeninduskeskusega juhul kui:

- Kaebused
- Osade vahetamised
- Tagastamised
- Garantiiküsimused
- www.schou.com

Toodetud Hiina Rahvavabariigis

Tootja:

Schou Company A/S

Nordager 31

DK-6000 Kolding

Kõik õigused kaitstud. Käesolevat kasutusjuhendit ei tohi ilma ettevõtte Schou Company A/S eelneva kirjaliku nõusolekuta paljundada ei osaliselt ega täielikult, elektrooniliselt või mehaaniliselt (näiteks fotokoopia või skaneering), tõlkida ega hoida andmebaasis ja otsingusüsteemis.

ET

BARBACOA CON CALDERA

Introducción

Para sacar el mayor provecho de su nueva barbacoa con caldera, por favor, lea estas instrucciones y las instrucciones de seguridad adjuntas antes de usarla por primera vez. Además, guarde las instrucciones por si necesita consultarlas más adelante.

Datos técnicos

Diámetro:	37 cm
Rejilla de la barbacoa/ anilla exterior:	Ø2,5 x Ø3,5 mm
Altura:	45,5 cm
Acabado de pintura en polvo	

Instrucciones especiales de seguridad

La barbacoa debería colocarse en una superficie plana y firme antes de encenderla.

Esta superficie tiene que ser ignífuga: por ejemplo, baldosas, piedra o tierra compacta. No tiene que haber elementos inflamables como hierba, plantas o basura debajo ni cerca de la barbacoa.

La barbacoa tiene que estar encendida y haber tenido carbón incandescente durante al menos media hora antes de que se pueda cocinar en ella por primera vez.

No vierta NUNCA líquido de encendedor, gasolina, parafina ni otros productos en la barbacoa mientras esté caliente, ya que ello podría generar llamas o explosiones, que pueden provocar quemaduras muy graves.

No tire brasas ni cenizas calientes de la barbacoa en bolsas de basura.

Use utensilios de cocina separados para la carne cruda y cocinada. Manténgalos separados para evitar que las bacterias pasen de la carne cruda a la cocinada, y reducir el riesgo de intoxicación.



No use la barbacoa en un espacio cerrado y/ o habitable, p.e. vivienda, tienda de campaña, caravana, autocaravana, embarcación. Peligro de envenenamiento mortal por monóxido de carbono.

¡ATENCIÓN! ¡Esta barbacoa se calentará mucho, no la mueva durante su utilización!

¡ATENCIÓN! ¡No deje la barbacoa al alcance de los niños y animales domésticos!

¡ATENCIÓN! ¡No use alcohol o gasolina para encender o avivar el fuego! Utilice únicamente los combustibles de encendido conformes a la Norma EN 1860-3.

¡No utilizar en locales cerrados!

Montaje

Consulte las ilustraciones del dorso de este manual.

Uso

Se recomienda utilizar carbón de barbacoa o briquetas, y no colocar más que 1 kg de combustible en la barbacoa.

Encienda la barbacoa usando un encendedor o líquido para encender. Antes de comenzar a cocinar, verifique que el combustible está recubierto de cenizas.

Recomendamos utilizar un encendedor de barbacoa.



Limpieza

Limpie la rejilla de la barbacoa con un cepillo de barbacoa mientras todavía esté caliente. Para retirar la comida requemada, sumerja la rejilla en agua con jabón y después frótelas con un estropajo o algo similar. Límpiela con agua y aplique aceite de cocina antes de volver a utilizarla.

Centro de servicio

Nota: Por favor, cite el número de modelo del producto relacionado con todas las preguntas.

El número de modelo se muestra en la parte frontal de este manual y en la placa de características del producto.

Para:

- Reclamaciones
- Piezas de recambio
- Devolución de mercancías
- Asuntos de garantía
- www.schou.com

Fabricado en People's Republic of China (P.R.C)

Fabricante:

Schou Company A/S

Nordager 31

DK-6000 Kolding

Todos los derechos reservados. El contenido de este manual no puede ser reproducido, ni total ni tampoco parcialmente, de cualquier forma por medios electrónicos o mecánicos, por ejemplo, fotocopias o publicación, traducción o guardado en un almacén de información y sistema de recuperación, sin la previa autorización por escrito de Schou Company A/S.

ES

BARBECUE TIPO “KETTLE”

Introduzione

Per ottenere le massime prestazioni del vostro nuovo barbecue a cupola, prima dell'uso leggere queste istruzioni e le istruzioni di sicurezza allegate. Conservare le presenti istruzioni per un eventuale riferimento futuro.

Dati tecnici

Diametro: 37 cm

Griglia del barbecue/
anello esterno: Ø2,5 x Ø3,5 mm

Altezza: 45,5 cm

Verniciato a polvere

Istruzioni di sicurezza particolari

Prima di accendere il barbecue, collocarlo su una superficie stabile e piana.

Questa superficie deve essere non infiammabile, ad esempio lastricata o pavimentata in pietra oppure in terra battuta. Accertarsi che sotto o nelle vicinanze del barbecue non siano presenti oggetti infiammabili, ad esempio erba, piante o rifiuti.

Quando si cuociono gli alimenti con questo barbecue per la prima volta, accenderlo e attendere che la carbonella bruci fino a ricoprirsi di uno strato di cenere bianca.

Non versare MAI gas per accendini, benzina, paraffina o altri liquidi infiammabili sul barbecue quando è molto caldo! Un comportamento simile potrebbe innescare fiamme o provocare esplosioni, causando ustioni molto gravi!

Non gettare la brace e la cenere rovente del barbecue in sacchi per l'immondizia.

Utilizzare utensili da cucina separati per la carne cruda e la carne cotta. Tenerli separati per evitare il trasferimento di batteri alla carne cotta e il rischio di intossicazione alimentare.



Non utilizzare il barbecue in uno spazio confinato e/o abitabile, per esempio in case, tende, caravan, case mobili, barche. Pericolo di morte per avvelenamento da monossido di carbonio.

ATTENZIONE! Questo barbecue diventerà molto caldo, non movimentarlo durante il funzionamento.

ATTENZIONE! Tenere lontano dai bambini e dagli animali domestici.

ATTENZIONE! Non usare alcol o benzina per accendere o ravvivare la fiamma! Utilizzare solo gli accenditori conformi alla norma EN 1860-3.

Non utilizzare in ambienti chiusi.

Assemblaggio

Consultare le illustrazione sul retro di questo manuale.

Uso

Si consiglia di utilizzare carbonella per barbecue o bricchette e di inserirne nel barbecue una quantità non superiore a 1 kg circa.

Accendere il barbecue con un accendifuoco solido o liquido. Iniziare a cucinare solo quando il combustibile ha formato uno strato superficiale di cenere. Si consiglia l'uso di una ciminiera di accensione.



Pulizia

Pulire la griglia del barbecue con un'apposita spazzola quando è ancora calda. Per rimuovere il cibo bruciato e incrostato, immergere la griglia in acqua e sapone, quindi strofinare con una spugnetta abrasiva o simili. Risciacquare con acqua e applicare dell'olio da cucina prima di un nuovo utilizzo.

Centro assistenza

Nota: indicare il numero di modello del prodotto in ogni richiesta di assistenza.

Il numero di modello è riportato sulla copertina di questo manuale e sulla targhetta del prodotto.

Per:

- Reclami
- Pezzi di ricambio
- Resi
- Questioni relative alla garanzia
- www.schou.com

Fabbricato in P.R.C.

Produttore:
Schou Company A/S
Nordager 31
DK-6000 Kolding

Tutti i diritti riservati. I contenuti di questo manuale non possono essere riprodotti in parte o per intero, elettronicamente o meccanicamente (ad es. mediante fotocopie o scansioni), tradotti o archiviati in sistemi di memorizzazione e recupero di informazioni senza il consenso scritto di Schou Company A/S.

KOGELBARBECUE

Inleiding

Om het beste uit uw nieuwe kogelbarbecue te halen, gelieve deze instructies en de bijgevoegde veiligheidsinstructies voor gebruik door te lezen. Bewaar de aanwijzingen als u ze op een later moment wilt raadplegen.

Technische gegevens

Doorsnede:	37 cm
Barbecuek/ buitenste ring:	Ø2,5 x Ø3,5 mm
Hoogte:	45,5 cm
Poedergecoat	

Speciale veiligheidsaanwijzingen

De barbecue moet op een stevig, effen oppervlak geplaatst worden voordat deze wordt aangestoken.

Dit oppervlak moet niet ontvlambaar zijn, bijv. flagstones, klinkers of gestampte kleigrond. Er mogen zich geen ontvlambare objecten zoals gras, planten of afval onder of in de buurt van de barbecue bevinden.

De barbecue moet aangestoken zijn en het houtskool moet minimaal 30 minuten wit gloeien, voordat er voor het eerst gebruikt gemaakt kan worden van de barbecue.

NOOIT aanstekervloeistof, benzine, paraffine of andere brandbare vloeistoffen op de hete barbecue gieten! Dit kan vlammen of explosies veroorzaken, wat kan resulteren in zeer ernstige brandwonden!

Gooi stukjes gloeiende kolen en hete as van

de barbecue niet weg in vuilniszakken.

Gebruik verschillend kookgerei voor rauw en gebakken vlees. Houd deze gescheiden om de overdracht van bacteriën op het gebakken vlees en het risico op voedselvergiftiging te voorkomen.



Gebruik de barbecue niet in afgesloten en/of woonruimten zoals huizen, tenten, caravans, campers, boten. Gevaar voor verstikking door koolmonoxidevergiftiging.

WAARSCHUWING! Deze barbecue wordt erg heet, niet verplaatsen tijdens het gebruik.

WAARSCHUWING! Houdt kinderen en huisdieren uit de buurt van de barbecue.

WAARSCHUWING! Gebruik geen spiritus, benzine of andere brandbare vloeistoffen om aan te steken of te herontsteken! Gebruik alleen ontstekers die voldoen aan de EN 1860-3!

Niet binnenshuis gebruiken!

Montage

Zie afbeeldingen op de achterkant van deze handleiding.

Gebruik

Aanbevolen wordt om barbecue-houtskool en -briketten te gebruiken en dat niet meer dan ca. 1 kg brandstof op de barbecue geplaatst wordt.

Steek de barbecue aan met aanmaakblokjes of aanmaakvloeistof. Begin met het barbecuen pas nadat zich op de kooltjes een laagje as heeft gevormd. Een barbecue-starter wordt aanbevolen.



Reiniging

Reinig het barbecueerek met een barbecueborstel terwijl de barbecue nog warm is. Om aangebrachte voedselresten te verwijderen, dompel het rek in zeepachtig water en schrob daarna schoon met een schuursponsje e.d. Spoel met water en breng spijsolie aan voordat u het rek opnieuw gebruikt.

Service centre

Let op: Vermeld bij alle vragen het productmodelnummer.

Het modelnummer staat op de voorkant van deze handleiding en op het producttypeplaatje.

Voor:

- Klachten
- Reserveonderdelen
- Retourzendingen
- Garantiekwesties
- www.schou.com

Vervaardigd in P.R.C.

Fabrikant:
Schou Company A/S
Nordager 31
DK-6000 Kolding

Alle rechten voorbehouden. De inhoud van deze handleiding mag op geen enkele wijze, noch volledig noch in delen, elektronisch of mechanisch gereproduceerd worden, bijv. kopiëren of publicatie, vertaald of opgeslagen in een informatie-opslag- en ontsluitingssysteem zonder schriftelijke toestemming van Schou Company A/S.

BARBECUE BOULE

Introduction

Pour profiter au mieux de toutes les possibilités offertes par votre nouveau barbecue boule, veuillez lire entièrement les instructions ainsi que les consignes de sécurité jointes avant toute utilisation. Veuillez également conserver ces instructions au cas où vous auriez besoin de les consulter ultérieurement.

Données techniques

Diamètre :	37 cm
Grille de barbecue/ anneau extérieur :	Ø2,5 x Ø3,5 mm
Hauteur :	45,5 cm
Revêtement par poudre	

Consignes de sécurité particulières

Le barbecue doit être placé sur une surface ferme et plane avant d'être allumé.

Cette surface doit être non inflammable, par exemple des dalles de pierre, des pavés ou de la terre compactée. Il ne doit pas y avoir d'objets inflammables sous ou à proximité du barbecue comme par exemple de l'herbe, des plantes ou des déchets.

Le barbecue doit être allumé et rempli de charbon incandescent pendant au moins une demi-heure avant la première cuisson d'aliments.

Ne versez JAMAIS de l'essence à briquet, de l'essence, de la paraffine ou d'autres liquides inflammables sur le barbecue quand celui-ci est chaud ! Des flammes ou des explosions peuvent se produire, ce qui peut causer des brûlures très graves !

Ne jetez pas les braises et cendres chaudes du barbecue dans des sacs poubelle.

Utilisez des ustensiles de cuisson différents pour la viande crue et cuite. Gardez-les séparés pour éviter le transfert de bactéries sur la viande cuite et le risque d'empoisonnement alimentaire.



N'utilisez pas le barbecue dans un espace confiné et/ou habitable par exemple des maisons, tentes, caravanes, camping-cars, bateaux. Risque de décès par empoisonnement au monoxyde de carbone.

ATTENTION! Ce barbecue va devenir très chaud. Ne le déplacez pas pendant son utilisation.

ATTENTION! Ne pas laisser le barbecue à la portée des enfants et des animaux domestiques.

ATTENTION! Ne pas utiliser d'alcool, d'essence ou tout autre liquide analogue pour allumer ou réactiver le barbecue. Utilisez uniquement des allume-feu conformes à l'EN 1860-3.

ATTENTION! N'utilisez pas le produit dans des locaux fermés.

Assemblage

Veuillez consulter les illustrations au dos de ce manuel.

Utilisation

Nous recommandons l'utilisation de charbon de bois ou de briquettes pour barbecue et conseillons de ne pas utiliser plus de 1 kg de combustible environ dans le barbecue.

Allumez le barbecue en utilisant un allume-feu ou du fluide. Avant de commencer la cuisson, attendre qu'une couche de cendres recouvre le combustible. Nous recommandons l'utilisation d'une cheminée d'allumage.



Nettoyage

Nettoyez la grille avec une brosse pour barbecue quand l'appareil est toujours chaud. Faites tremper la grille dans de l'eau savonneuse et brossez-la avec une éponge abrasive ou un produit similaire pour enlever les aliments brûlés. Rincez à l'eau et appliquez de l'huile alimentaire avant une nouvelle utilisation.

Centre de service

Remarque : veuillez toujours mentionner le numéro de modèle du produit en cas de demandes.

Le numéro de modèle est indiqué sur la première page de ce manuel et sur la plaque signalétique du produit.

Pour :

- Réclamations
- Pièces de rechange
- Retours
- Questions de garantie
- www.schou.com









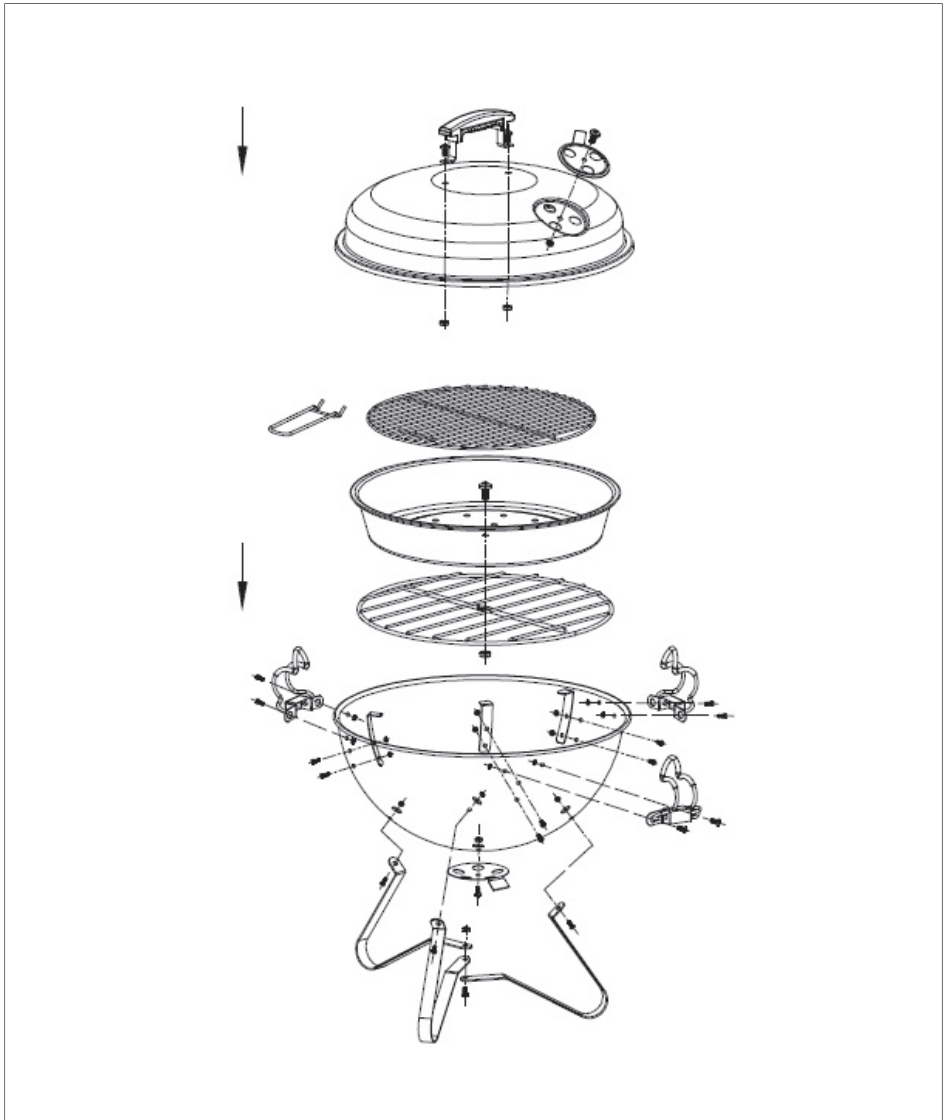











Fabriqué en R.P.C.

Fabricant :
Schou Company A/S
Nordager 31
DK-6000 Kolding

Tous droits réservés. Le contenu du présent manuel ne doit en aucun cas être reproduit intégralement ou partiellement, sous forme électronique ou mécanique (par exemple par photocopie ou numérisation), traduit ou sauvegardé dans un système de stockage et de récupération d'informations sans l'accord écrit de Schou Company A/S.



A		1 pc	B		1 pc	C		3 pc
D		1 pc	E		3 pc	F		1 pc
G		1 pc	H		1 pc	I		3 pc
J		1 pc	K		1 pc	L		1 pc
M	  M4X 8 mm Screw and Nut	12 pc	N	  M5X10 mm Screw and Nut	3 pc	M	  M6X12 mm Screw and Nut	4 pc
O	 Ring	3 pc						

Dangrill

1

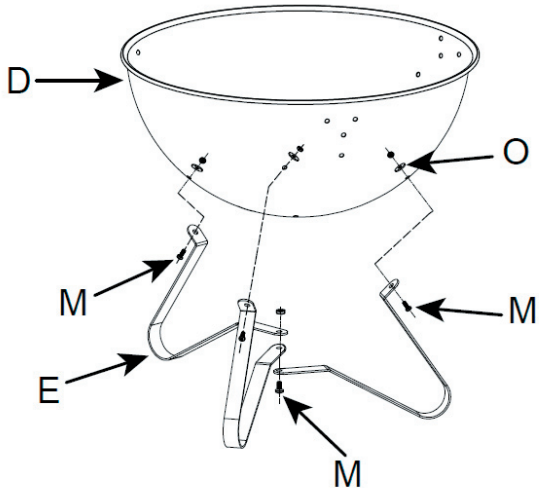

2

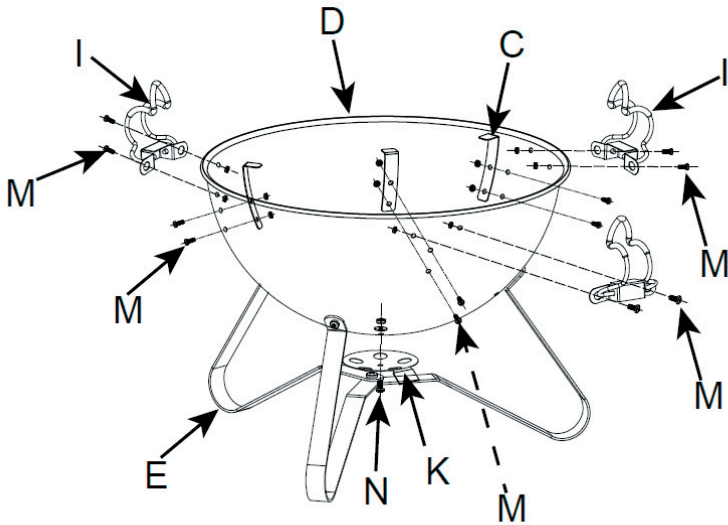

Dangrill

3

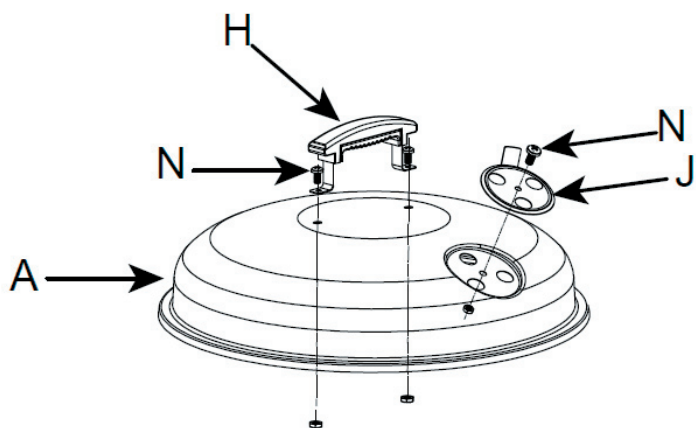

4

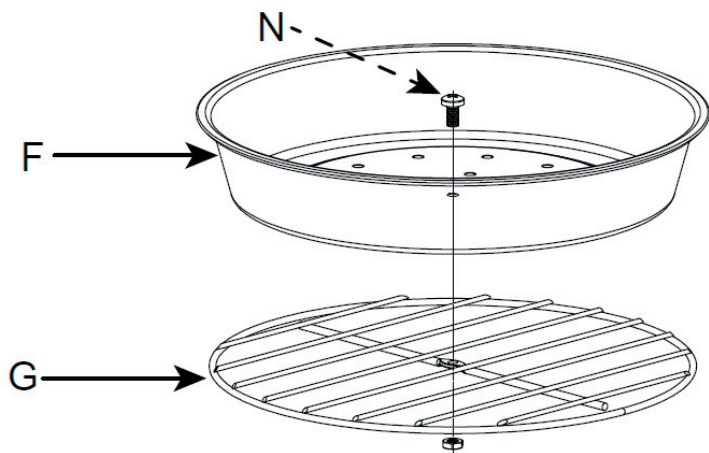

5

